 Der Verzicht des Drucks der ausführlichen Bedienungsanleitung spart ca. 200ml Wasser, 2g CO₂ und 2g Holz pro Seite.

Eine ausführliche Bedienungsanleitung ist im Internet unter www.faytech.com verfügbar. Wir empfehlen das Lesen der vollständigen Bedienungsanleitung vor Inbetriebnahme. Außerdem können die entsprechenden Treiber von der Website unter www.faytech.com/downloads heruntergeladen werden.

GARANTIE

Sollte ihr Gerät innerhalb der Garantiezeit wie Erwarten einen Defekt aufweisen, wenden Sie sich bitte direkt an faytech. Die Garantiezeit beträgt 24 Monate.

FEHLER VERMEIDEN

Falles es bei der Nutzung unklarenheiten oder probleme gibt, schauen Sie bitte zunächst in der ausführlichen Bedienungsanleitung nach (enthalten unter www.faytech.com). Lässt sich das Problem auch dadurch nicht beseitigen wenden Sie sich bitte direkt an uns.

KONTAKTDATEN/RMA BEARBEITUNG

faytech AG - Technischer Support: +49 5542 30374 30
Support-E-Mail: support@faytech.com
Hersteller-Internetseiter: www.faytech.com

Wenden Sie sich bei einem mutmaßlichen Defekt bitte immer zunächst an uns. Unsere ausgebildeten Fachkräfte helfen ihnen gerne weiter. Liegt tatsächlich ein Defekt vor erhalten Sie über support@faytech.com eine RMA-Nr. (Return Merchandise Authorization). Weitere Informationen in der ausführlichen Bedienungsanleitung.

ALLGEMEINER WARNHINWEISE

Das Gerät auf keinen Fall mit Schmutz, Öl, Staub oder Wasser in Verbindung bringen. Niemals das Gerät öffnen. Wenn Sie einen verbrannten Geruch wahrnehmen oder das Gerät Geräusche macht trennen Sie es sofort vom Stromnetz. Zur Reinigung des Gerätes schalten Sie es aus und nutzen Sie ein trockenes, weiches Tuch mit leichtem Druck.

CE, ROHS & FCC

Hiermit erklärt faytech, dass das Produkt den EMV-Richtlinien 2014/30/EU, den LVD-Richtlinien 2014/35/EU, den RoHS-Richtlinien 2011/65/EU und den FCC Teil 15 Richtlinien entspricht. Der vollständige Text der Konformitätserklärung ist verfügbar unter: www.faytech.com/downloads/.

 Not to print out the detailed manual saves 200ml water, 2g Co₂ and 2g wood each page.

A detailed instruction manual can be found online on the website www.faytech.com. We recommend reading the entire manual before initial operation. Additionally, related drivers can be downloaded from the website, at www.faytech.com/downloads

WARRANTY

If your device has a defect within the warranty period, please contact faytech directly. The warranty period is 24 months.

TROUBLESHOOTING

If there are any unclarities or problems in the usage of the product, please refer to the detailed instruction manual first (on www.faytech.com). If this does not help, please contact us directly.

CONTACT/RMA-SERVICE

faytech AG - Technical Support: +49 5542 30374 30
faytech Tech. Co., Ltd. Support: +86 755 8958 0612
Support E-Mail: support@faytech.com
Manufacturer-Website: www.faytech.com

If there is a defect, you can request an RMA number (Return Merchandise Authorization) at support@faytech.com. For further information please check the detailed instruction manual.

GENERAL WARNING

Avoid all contact with dirt, oil, dust or water. Never open the unit. If you notice a burnt smell or hear the device making unusual sounds, please disconnect it immediately from the power source. To clean the unit, please turn off the device first, then clean it very gently with a dry, soft cloth.

CE, ROHS & FCC

Hereby declares faytech that the product complies with EMC Directive 2014/30/EU, LVD directive 2014/35/EU, RoHS Directive 2011/65/EU and FCC part 15. The complete text of the Declaration of Conformity (DoC) is available at: www.faytech.com/downloads/.

BEDIENUNGSANLEITUNG MANUAL

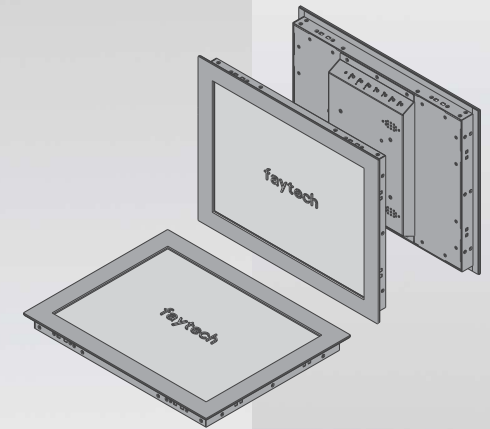

**faytech's Capacitive
Open Frame Touch Monitors**

• 7" Open Frame Touch Monitor

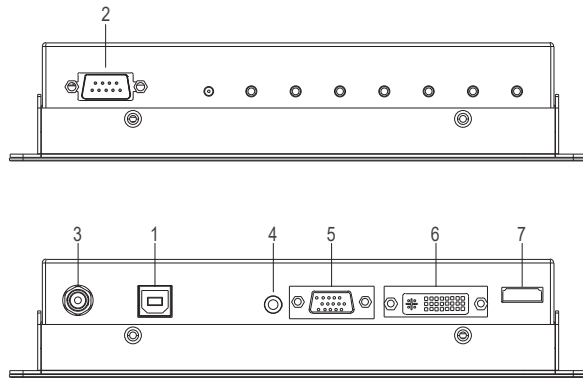

• 11.6 - 21.5" Open Frame Touch Monitor

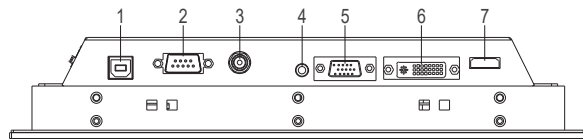

• 32 - 55" Open Frame Touch Monitor

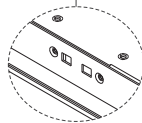
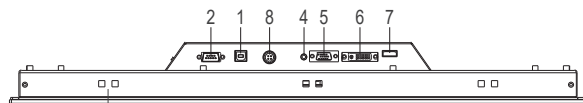

Mounting holes for Clamp Supports
Befestigungslöcher für Montageklammern

The position of the connectors and buttons may differ slightly from size to size.

Die Position der Anschlüsse und Knöpfe unterscheidet sich von Größe zu Größe geringfügig.

External Connectors:

1. USB-Touch connector
2. Serial connector - to control the OSD menu
3. 12V DC-In
4. Ear-Out
5. VGA
6. DVI-D
7. HDMI
8. 24V DC-In (32"+)

Externe Anschlüsse:

1. USB-Touch Anschluss
2. Serieller Anschluss - zur Steuerung des OSD Menüs
3. 12V DC-In
4. Ear-Out
5. VGA
6. DVI-D
7. HDMI
8. 24V DC-In (32"+)

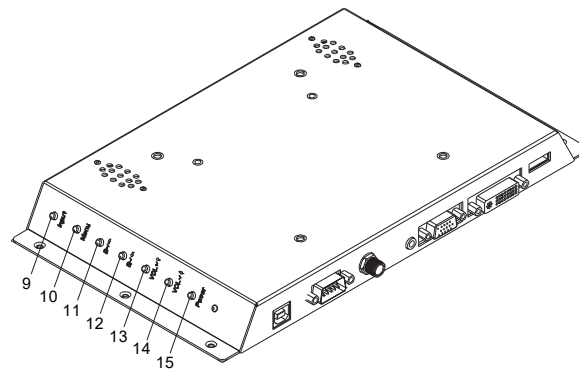

Buttons:

9. Input: Select the desired Source of the video signal
10. Menu: Open up the OSD menu
11. B+ / →: Increase the Brightness/Navigate to the right (menu)
12. B- / ←: Decrease the Brightness/Navigate to the left (menu)
13. VOL+ / ↑: Increase the Volume/Navigate up (menu)
14. VOL- / ↓: Decrease the Volume/Navigate down (menu)
15. Power: Turn the device on/off

Knöpfe :

9. Input: Auswählen der Signal-Quelle
10. Menu: Öffnen des OSD Menüs
11. B+ / →: Erhöhen der Helligkeit/Nach Rechts navigieren (Menü)
12. B- / ←: Verringern der Helligkeit/Nach Links navigieren (Menü)
13. VOL+ / ↑: Erhöhen der Lautstärke/Nach Oben navigieren (Menü)
14. VOL- / ↓: Verringern der Lautstärke/Nach Unten navigieren (Menü)
15. Power: An-/Ausschalten des Geräts

Commissioning and Installation

To start, simply connect your faytech Touch monitor to the included AC adaptor or use an equivalent power 12V DC source. For all power information see individual product label.

Troubleshooting

If you encounter problems or ambiguities during the usage, please first refer to the detailed instruction manual (available under www.faytech.com). In case you are unable to resolve the issue this way please contact us directly.

Inbetriebnahme und Installation

Zum Starten schließen Sie ihr faytech Monitor mit dem beiliegenden AC Adapter an eine Stromquelle an oder nutzen Sie eine entsprechende 12V DC Stromquelle. Für all Strominformationen siehe jeweiliges Produktetikett.

Fehler vermeiden / Fehler beheben.

Falls bei der Nutzung Unklarheiten oder Probleme auftreten, schauen Sie bitte zunächst in der ausführlichen Bedienungsanleitung nach ([unter www.faytech.de](http://www.faytech.de)). Lässt dich das Problem auch dadurch nicht beseitigen, wenden Sie sich bitte direkt an uns.

Accessories:

1. 100-240V ACDC switching power supply
2. USB-Touch cable
3. HDMI cable

Zubehör:

1. 100-240V ACDC Schalt-Netzteil
2. USB-Touch Kabel
3. HDMI Kabel